



RĂCITOR ȘI PURIFICATOR DE AER

Husky



INSTRUCȚIUNI DE UTILIZARE

Citiți cu atenție instrucțiunile de utilizare înainte de punerea în funcțiune a aparatului sau înainte de a efectua operațiuni de întreținere.

Respectați toate instrucțiunile de utilizare; nerespectarea instrucțiunilor poate duce la accidente și / sau daune. Păstrați aceste instrucțiuni pentru referințe viitoare.

INFORMAȚII PRIVIND FUNCȚIONAREA ȘI SIGURANȚA

- Folosiți acest aparat numai cum este menționat în acest manual. Utilizarea neconformă poate provoca incendii, șocuri electrice sau rănirea persoanelor.
- Asigurați-vă că tensiunea de alimentare și frecvența este conformă cu cea indicată pe plăcuța cu datele aparatului (230V~/50Hz).
- Acest aparat nu este o jucărie. Copiii trebuie supravegheați pentru a vă asigura că nu se joacă cu aparatul.
- Acest aparat poate fi utilizat de către copiii începând cu vârsta de 8 ani sau de către persoane cu capacități mentale sau senzoriale reduse sau persoane care nu sunt familiarizate cu modul de operare al aparatului doar sub supravegherea unor persoane adulte responsabile pentru siguranța lor astfel încât să fie informați cu referire la potențialele pericole și riscuri.
- Deconectați aparatul de la sursa de alimentare cu curent electric dacă nu îl utilizați sau când efectuați operațiuni de întreținere.

În cazul apariției oricăror probleme, opriți imediat aparatul, nu încercați să-l reparați și duceți-l la un centru de service autorizat. Nu scoateți sau nu înlocuiți piesele aparatului, deoarece acest lucru ar putea afecta siguranța produsului.

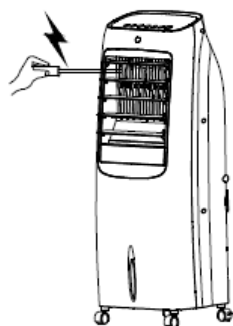

**Nu dezasamblați
aparatul!**

Nu atingeți cablul de alimentare cu mâinile ude; risc de electrocutare.

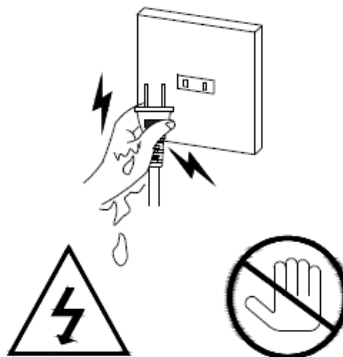

**Atenție! Nu atingeți!
Risc de electrocutare!**

Nu introduceți obiecte în grilajele aparatului. Acest lucru ar putea provoca scurgeri, scurt-circuite și daune produsului.

Nu pulverizați substanțe inflamabile sau pesticide în apropierea aparatului deoarece acestea l-ar putea deteriora.

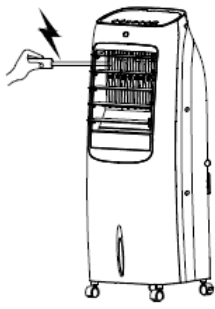

Atenție! Nu atingeți!
Risc de electrocutare!

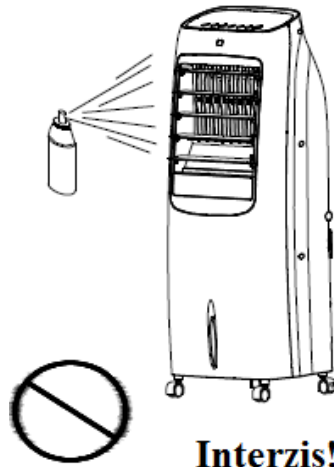

Interzis!

Nu folosiți aparatul dacă cablul de alimentare sau ștecherul este deteriorat. Nu încercați să schimbați cablul de alimentare. În cazul în care cablul de alimentare este deteriorat, acesta trebuie înlocuit de către producător, distribuitor sau o persoană calificată, astfel încât să se evite orice risc referitor la siguranță.

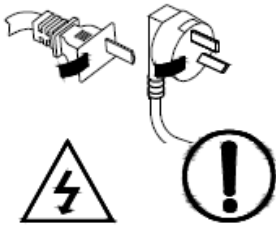

Atenție! Nu atingeți!
Risc de electrocutare!

Nu îndoiți și așezați obiecte grele pe cablul de alimentare.

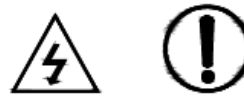
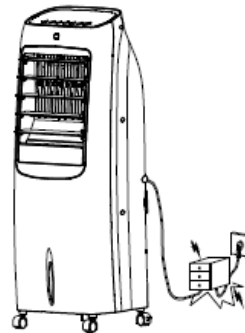

Atenție! Nu atingeți!
Risc de electrocutare!

Închideți întrerupătorul și deconectați aparatul înainte de a efectua orice operație de întreținere sau de mutare a aparatului. Întotdeauna deconectați de la priză atunci când aparatul nu este în funcțiune.

Pentru a deconecta aparatul, apăsați butonul OFF și scoateți cablul din priză. Trage doar de ștecher. Nu trageți de cablu. În caz contrar, cablul poate fi deteriorat sau pot să apară scurgeri, etc.

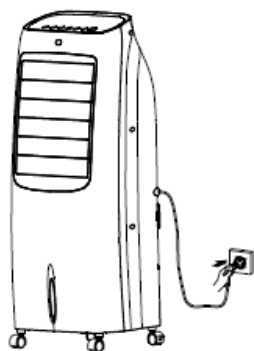

Obligatoriu!

Nu turnați apă peste aparat: risc de scurt-circuit și deteriorare a aparatului.

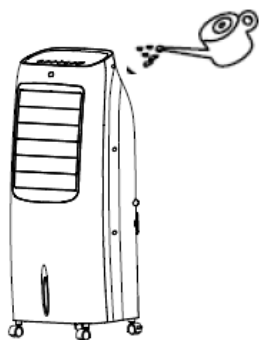

**Atenție! Nu atingeți!
Risc de electrocutare!**

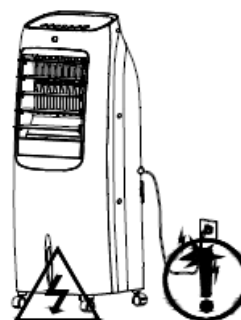

**Atenție! Nu atingeți!
Risc de electrocutare!**

Nu lăsați fluxul de aer direcționat către copii pentru perioade lungi de timp: nu este recomandat pentru sănătatea lor.

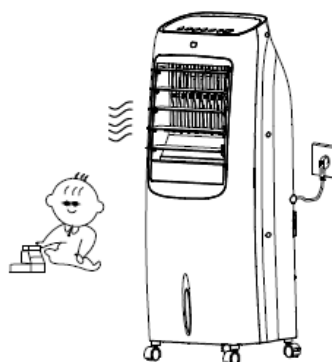

Interzis!

DESCRIEREA COMPONENTELOR

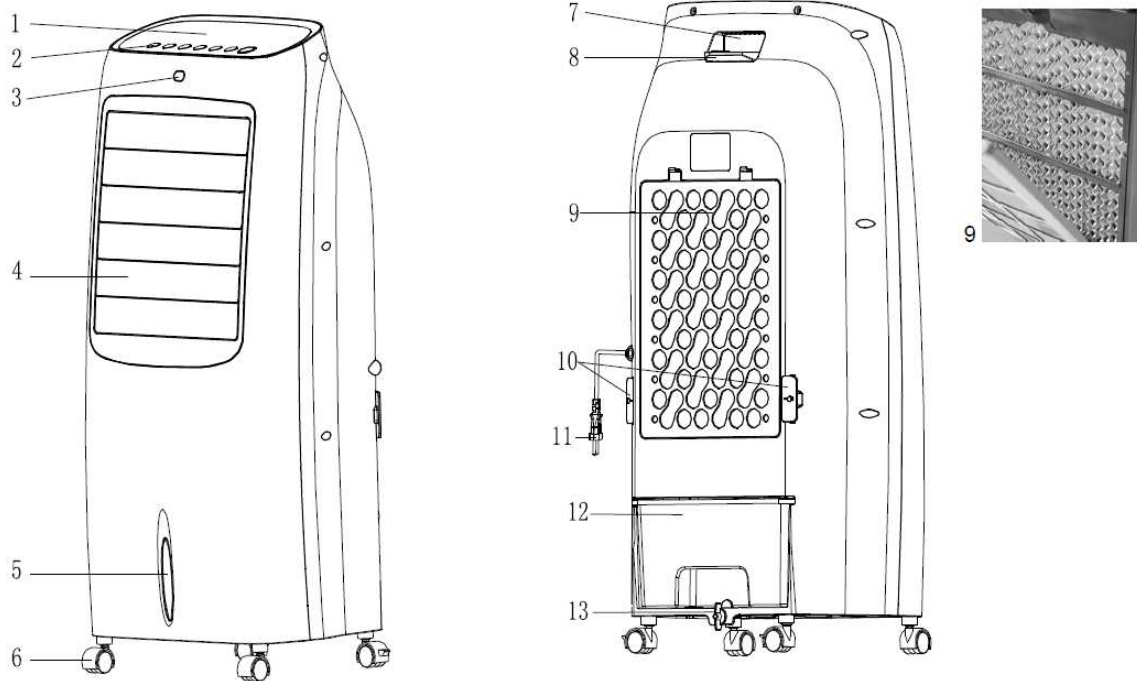

1. Display
2. Butoane
3. Receptor de semnal
4. Flapsuri frontale
5. Indicator de nivel rezervor de apă
6. Roți multidirecționale (frâna pe cele din spate)
7. Mâner

8. Compartiment telecomandă
9. Deschidere panoul evaporativ cu filtru de praf
10. Depozitare cablu de alimentare
11. Cablu de alimentare
12. Rezervor de apă
13. Bloc rezervor

INSTRUCȚIUNI PRIVIND UTILIZAREA

Aparatul nu are nevoie de instalare.

Așezați aparatul pe o suprafață plană, stabilă și conectați cablul de alimentare la o priză electrică adecvată (230V~): veți auzi un sunet care indică faptul că aparatul se află în regimul de așteptare (standby) și poate fi pornit cu ajutorul butonului START / SPEED. Prin apăsarea butonului OFF, se aude un semnal sonor și unitatea se va opri.

Când mutați aparatul, folosiți mânerul aflat în partea din spate. Nu utilizați acest răcitor și purificator de aer într-o zonă cu praf și cu umiditate ridicată sau într-o zonă cu o temperatură de peste 40° C.

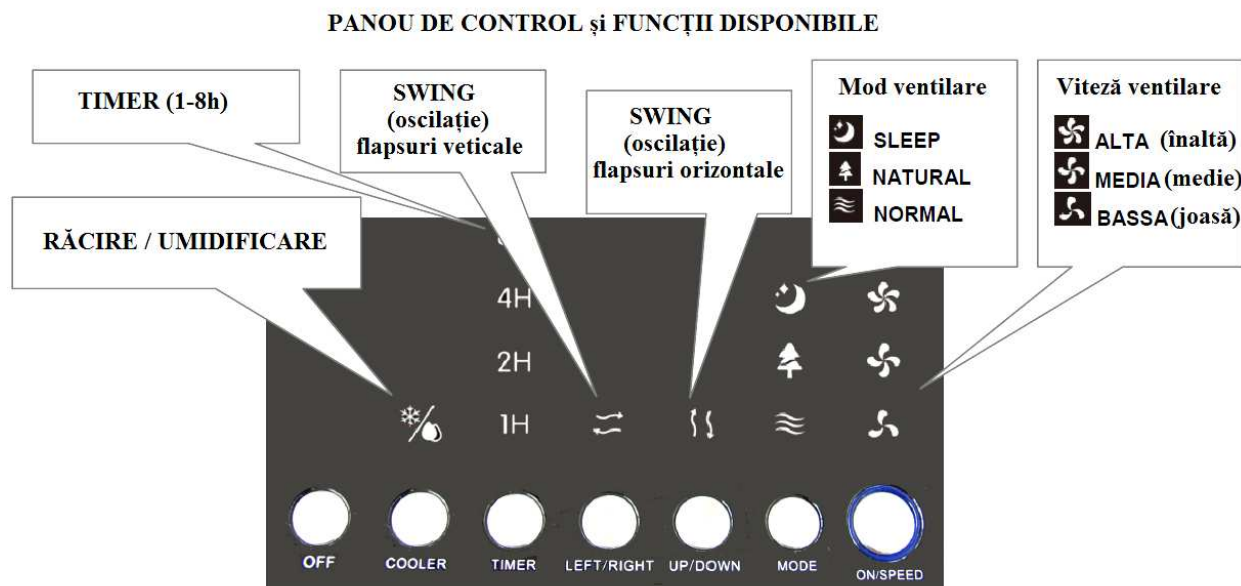

Acest produs poate fi folosit fie ca un ventilator, cu 3 moduri (Normal, Natural și Sleep) și 3 opțiuni de viteză ventilatoare (mici, medii și mari), sau ca un răcitor / umidificator: în acest caz, rezervorul din spate trebuie să fie umplut cu apă demineralizată, până la nivelul maxim, dar să nu îl depășească, așa cum este indicat. Atunci când apa din rezervor scade sub nivelul minim (marcat pe rezervor), aparatul emite un sunet continuu, timp de 10 secunde pentru a semnaliza un nivel scăzut de apă, apoi modul răcire se oprește. Aparatul se oprește automat atunci când rezervorul este scos.

Ventilatorul preia aerul din încăperea și îl trece prin filtrul de praf și prin panoul evaporativ, care este umed în mod constant grație unui sistem care trage apa din rezervor și o pulverizează pe panou. Aerul cald care intră face parte din apa conținută în panou și se evaporă, prin urmare, este mai rece atunci când este eliberat înapoi în cameră, ceea ce dă senzația că temperatura a scăzut.





BUTON START/SPEED: Atunci când aparatul este oprit apăsați butonul START / SPEED pentru a porni aparatul și pentru a deschide flapsurile frontale.

Aici sunt setările de bază ale aparatului:

- Ventilarea în modul NORMAL  (viteza ventilatorului constantă);
- Flapsurile frontale sunt fixate la 127 °;
- Indicatorul luminos al funcției RĂCIRE  este stins;

- Indicatoarele luminoase TIMER (1H, 2H, 4H, 8H) sunt oprite, deoarece timer-ul nu este setat.

Apăsați butonul START / SPEED pentru a selecta viteza de ventilare scăzută , medie  și înaltă .

BUTON OFF: Atunci când aparatul este pornit, apăsați acest buton pentru a opri alimentarea. Flapsurile frontale se vor închide.

BUTON COOLER (RĂCIRE ȘI UMIDIFICARE):



Când apăsați acest buton modul Răcire / Unidificare se va activa. LED-ul corespunzător funcției se va aprinde.



BUTTON TIMER:

Apăsați acest buton pentru a activa funcția TIMER pentru o perioadă de timp care merge de la 1 la 8 ore: 1H, 2H, 4H și 8H.

Se dezactivează prin apăsarea butonului până când dispare ora afișată pe display.

BUTON MODE: SELECTARE MOD VENTILATOR (NORMAL, NATURAL, SLEEP).

Apăsați acest buton o dată pentru a comuta de la modul NORMAL , activat în mod implicit, atunci când este apăsat butonul START / SPEED, la NATURAL . Apăsați butonul a doua oară pentru a trece în modul SLEEP .

În fiecare dintre cele 3 moduri, va fi posibilă selectarea vitezei dorite: scăzută , medie  și înaltă .

Modul NATURAL  are 3 nivele de funcționare a ventilatorului (1, 2, 3), fiecare cu perioade diferite, în care vitezele alternează, în scopul de a crea un tip natural de ventilație.

Un exemplu este ilustrat în graficul de mai jos.

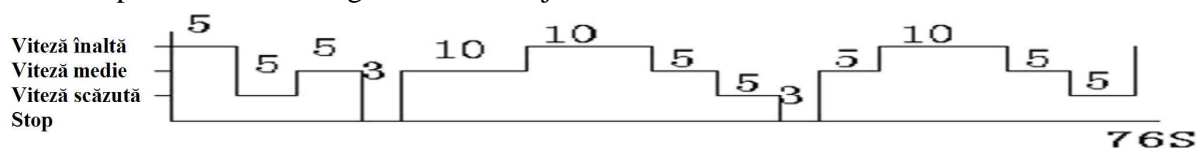

Nivel 3 - Mod natural la viteză înaltă 

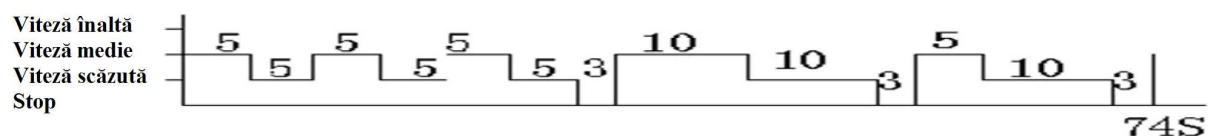

Nivel 2 - Mod natural la viteză medie

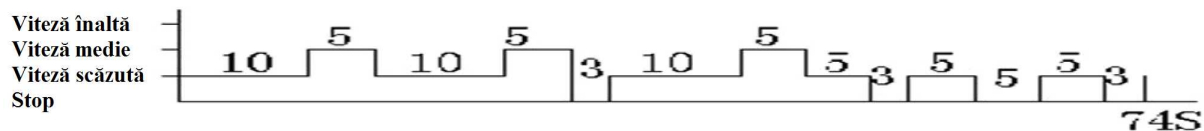

Nivel 1 - Mod natural la viteză scăzută

Modul SLEEP are 3 nivele de funcționare ale ventilatorului (1, 2, 3), fiecare cu perioade diferite, în care vitezele alternează în modul NATURAL pentru a crea un tip natural de ventilație pe timp de noapte.

Modul SLEEP - Nivelul 3 (ridicat): 30 minute în modul NATURAL, nivelul 3 + 30 minute în modul NATURAL, nivelul 2; apoi se continuă în modul NATURAL, nivelul 1.

Modul SLEEP - Nivelul 2 (mediu): 30 minute în modul NATURAL, nivelul 2, apoi se continuă în modul NATURAL, nivelul 1.

Modul SLEEP - Nivelul 1 (scăzut): Mod NATURAL, numai nivel 1.

BUTON LEFT (STÂNGA) / RIGHT (DREAPTA): Apăsați acest buton pentru a oscila flapsurile verticale. Indicatorul luminos se va aprinde. Apăsați din nou pentru a opri flapsurile în poziția dorită.

BUTON UP (SUS) / (DOWN) JOS: Apăsați acest buton pentru a oscila flapsurile orizontale. Indicatorul luminos se va aprinde. Apăsați din nou pentru a opri flapsurile în poziția dorită.

FUNCȚIA MEMORY: atunci când aparatul se oprește, setările stabilite sunt păstrate în memorie.

COOLER (RĂCITOR), UP (SUS) / (DOWN) JOS, LEFT (STÂNGA) / RIGHT (DREAPTA), MODE (cu excepția modului SLEEP), SPEED (VITEZĂ).

FUNCȚIA AUTORESTART: în cazul unei pene de curent, atunci când alimentarea este restabilită, aparatul emite un semnal sonor și flapsuri orizontale se închid. Apoi se resetează toate setările corespunzătoare: COOLER (RĂCITOR), UP (SUS) / (DOWN) JOS, LEFT (STÂNGA) / RIGHT (DREAPTA), MODE și SPEED, iar flapsurile se redeschid.

FUNȚIONARE TELECOMANDĂ

Telecomanda are șapte butoane prevăzute cu membrană, ale căror funcții sunt identice cu cele de pe panoul de control (deja ilustrate în detaliu).

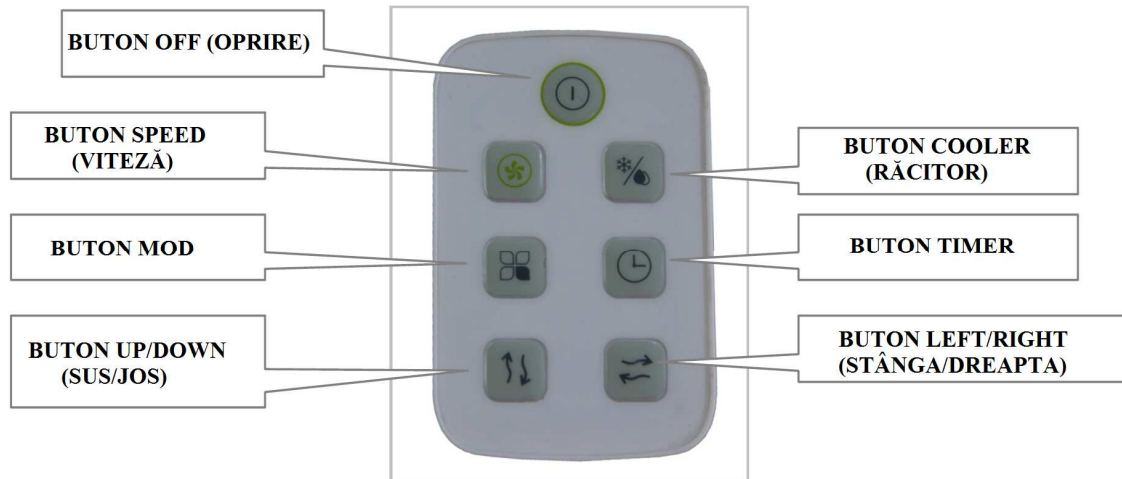

INTRODUCEREA/SCOATEREA BATERIILOR DIN TELECOMANDĂ (a se vedea digrama de mai jos)

Scoateți capacul din spatele telecomenzii (apăsați și trageți).

Introduceți bateriile în telecomandă, respectând polaritățile indicate.

Așezați capacul din spatele telecomenzii în poziția corectă.

Utilizați baterii tip pastilă Lithium/Manganese, modelul nr. CR2032 -3 V, în conformitate cu Directiva Europeană nr. 2006/66 / CE (furnizate cu telecomanda).

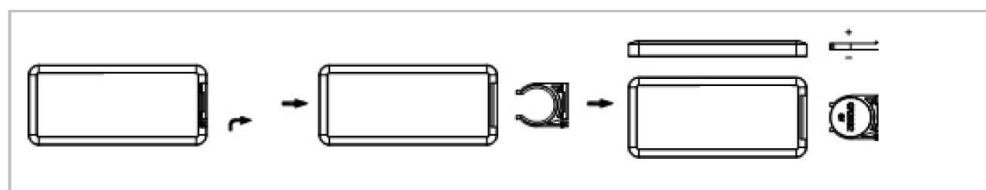
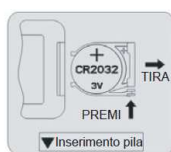

INFORMAȚII PRIVIND ELIMINAREA CORECTĂ A PRODUSULUI ÎN CONFORMITATE CU DIRECTIVA EUROPEANĂ 2006/66 / CE



Vă rugăm să înlocuiți bateriile când acestea s-au consumat: la sfârșitul duratei de viață a acestora, bateriile nu trebuie aruncate împreună cu deșeurile neselectate. Acestea trebuie eliminate în centre corespunzătoare pentru eliminarea deșeurilor sau la distribuitorii care furnizează astfel de servicii. Eliminarea separată a bateriilor consumate previne efectele negative asupra mediului înconjurător și asupra sănătății umane, efecte care rezultă din eliminarea necorespunzătoare, și permite, de asemenea, materialelor din care acestea sunt făcute, să fie recuperate și reciclate, în scopul de a realiza economii semnificative în ceea ce privește energia și resursele. Obligația de eliminare separată este subliniată prin simbolul lăzii de gunoi barată care apare pe baterie.

Eliminarea necorespunzătoare a produsului de către utilizator are ca rezultat aplicarea sancțiunilor administrative, după cum sunt definite de legile în vigoare.

INSTRUCȚIUNI PRIVIND UMLEREA REZERVORULUI

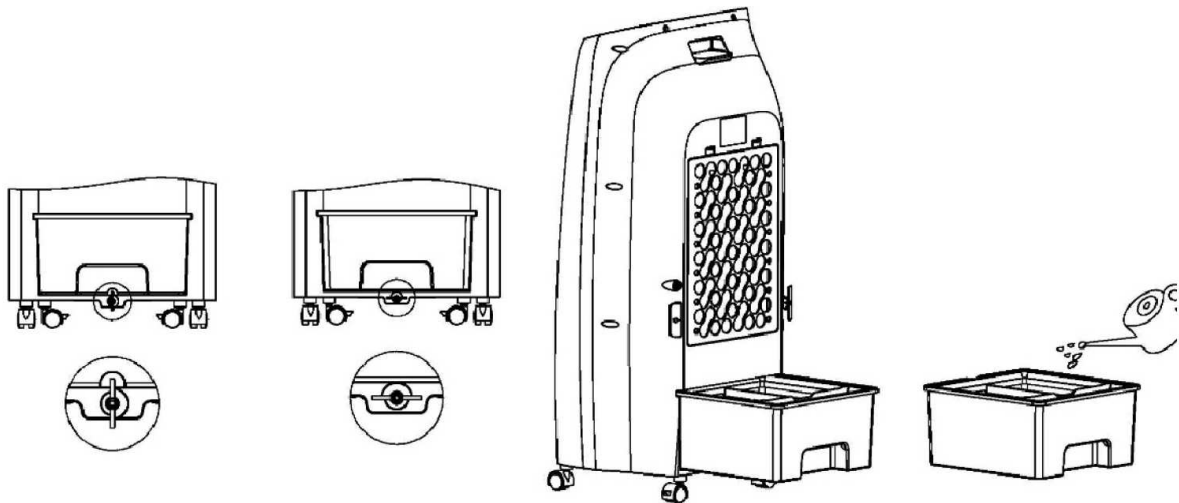

REZERVORUL TREBUIE SA FIE UMLUT CU APĂ PENTRU CA APARATUL SĂ FUNCȚIONEZE ÎN MODUL COOLER / UMIDIFICATOR.

Rotiți invers la 90 ° butonul rezervorului și scoateți-l din slotul său; umpleți rezervorul cu apă de la robinet, până la marcajul care indică nivelul maxim. Repoziționați rezervorul și rotiți butonul.

În cazul în care doriți să păstrați apa din rezervor sub temperatura camerei, în scopul de a optimiza procesul de răcire în lunile mai calde, lăsați în congelator unul dintre cele două pachete de gheață sintetice furnizate până când devin solide, apoi adaugați-le la apa din rezervor.

Gheață va absorbi căldura din apă.

Vă recomandăm utilizarea continuă a gheții pentru o capacitate optimă de răcire.

Prima dată când este folosită, este posibil să detectați un miros neobișnuit sau apa poate avea o culoare neobișnuită: acest lucru nu reprezintă un risc pentru sănătate.

Dacă scoateți rezervorul când aparatul este în funcțiune, alimentarea se oprește, aparatul emite un semnal sonor și nu mai funcționează. Apăsăți butonul ON / SPEED pentru a restabili funcționarea. Când rezervorul este gol, funcția de răcire se oprește pentru câteva secunde și doar

ventilația va funcționa. LED-ul se va stinge .

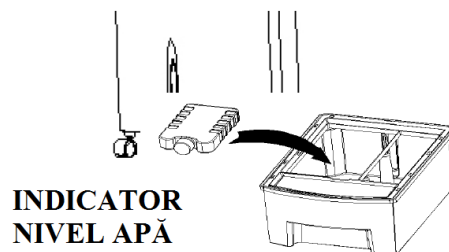

INSTRUCȚIUNI PRIVIND ÎNTREȚINEREA ȘI DEPOZITAREA

AVERTISMENT!

Înainte de a efectua orice operație de curățare sau întreținere, deconectați aparatul de la priza electrică.

IMPORTANT: NU SCUFUNDAȚI APARATUL ÎN APĂ!

Curățarea carcasei

Folosiți o cârpă umedă și moale pentru a curăța suprafața exterioară a aparatului.

Dacă nu este suficient, înmuiați cârpa în apă caldă cu detergent la o temperatură de maxim 50°C. Lăsați aparatul să se usuce complet înainte de utilizare.

Nu folosiți apă care este prea fierbinte, solvenți, benzină sau alți compuși chimici agresivi, pudră de talc sau perii: acestea pot deteriora suprafața sau culoarea carcasei.

Nu turnați apă peste aparat pentru a-l curăța.

Folosiți un aspirator pentru îndepărta praful de pe grilajul de admisie/evacuare aer.

Curățarea filtrelor de aer

Filtrul de aer trebuie să fie curățat cel puțin o dată pe lună.

Se scoate filtrul de praf trăgând butonul de pe panoul de răcire, așa cum este indicat în diagrama de mai jos.

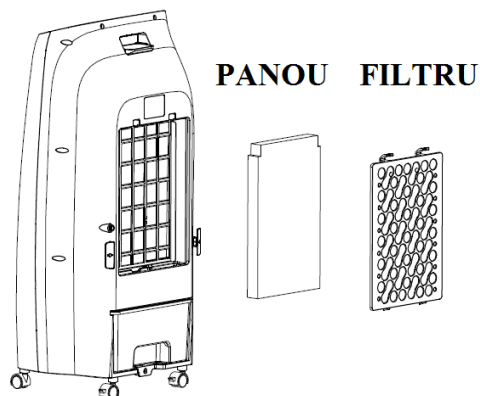

Utilizați un aspirator sau o perie moale pentru a îndepărta praful, apoi se spală cu apă caldă și detergent neutru.

Scoateți panoul de răcire, în același timp, și scufundați-l în apă caldă cu detergent neutru.

Scoateți rezervorul și clătiți-l sub jetul de apă, eliminând orice reziduu.

Lăsați filtrul, panoul și rezervorul să se usuce complet apoi re poziționați-le în următoarea ordine: rezervor de apă, panoul de răcire și filtrul de praf.

Depozitarea.

În cazul în care aparatul nu este utilizat pentru perioade lungi de timp, deconectați cablul de alimentare și depozitați aparatul împreună cu acest manual, în ambalajul original, într-un loc răcoros și uscat.



INFORMAȚII PRIVIND CORECTA ELIMINARE A PRODUSULUI ÎN CONFORMITATE CU DIRECTIVA EUROPEANĂ 2012/19/CE.

Simbolul de pe produs înseamnă că la sfârșitul vieții sale, produsul nu trebuie aruncat împreună cu deșeurile normale, ci trebuie eliminat în zonele special amenajate pentru deșeuri de acest tip sau la furnizorii unor astfel de servicii. Prin eliminarea acestui produs în mod corect puteți preveni consecințele negative asupra mediului și sănătății omului și, în același timp, permiteți recuperarea și reciclarea materialelor conținute de produs pentru a asigura economisirea semnificativă în ceea ce privește energia și resursele. Obligația referitoare la eliminarea produsului este evidențiată de simbolul coșului de gunoi marcat cu o cruce. Eliminarea ilegală a produsului de către utilizator va determina aplicarea sancțiunilor administrative definite de reglementările în vigoare.



www.argoclima.com